



Lea este

IMPORTANTE **MANUAL DE OPERACIÓN**

Antes de conectar su lavadora



LAVADORA DOS TINAS

Modelo: LDM-13B, LDM-15B



ÍNDICE

Características eléctricas nominales	1
Especificaciones	1
Diagrama eléctrico	1
Precauciones	2
Partes de su lavadora	4
Panel de control	5
Instalación de la lavadora	5
Cómo usar su lavadora	6
Cargas recomendadas	7
Uso del blanqueador y detergente	7
Instrucciones de lavado	8
Instrucciones de enjuague	9
Instrucciones de centrifugado	10
Guía de centrifugado	10
Después de usar	11
Mantenimiento.....	11
Problemas frecuentes en el lavado	12
Garantía.....	13

GARANTIA

Descripción: Lavadora
Modelos: LDM-13B y LDM-15B

KOBLENZ ELÉCTRICA, S.A. DE C.V. Garantiza este producto por el término de dos años en todas sus partes y mano de obra contra cualquier defecto de fabricación. Aplica a partir de la fecha de entrega y tratándose de productos que requieran de enseñanza o adiestramiento en su manejo de instalación de aditamentos, accesorios, implementos o dispositivos a partir de la fecha en que hubiera quedado operando normalmente después de su instalación en el domicilio que señale el consumidor bajo las siguientes condiciones:

1. Para hacer efectiva la garantía, no deben exigirse mayores requisitos que la presentación del producto, acompañado de la póliza correspondiente, debidamente sellada y fechada por el establecimiento que lo vendió o la factura, recibo o comprobante, en el que consten los datos específicos del producto objeto de la compraventa.

Nota: Si el sello del establecimiento que lo vendió no especifica la fecha en la que el consumidor recibió el producto, el consumidor deberá presentar la factura, recibo o comprobante objeto de la compraventa respectiva.

2. La empresa se compromete a reparar o cambiar el producto así como las piezas y componentes defectuosos del mismo, sin ningún cargo para el consumidor. Los gastos de transportación que se deriven de su cumplimiento serán cubiertos por el fabricante o el importador.
3. El tiempo de reparación en ningún caso será mayor a 30 días, contados a partir de la recepción del producto en cualquiera de los sitios en donde pueda hacerse efectiva esta garantía.
4. En cualquiera de los Centros de Servicio autorizados podrán adquirirse consumibles, refacciones y partes.
5. Este producto es exclusivo para uso doméstico. No es para uso comercial o industrial.

ESTA GARANTÍA NO ES VÁLIDA EN LOS SIGUIENTES CASOS:

- a) Cuando el producto ha sido utilizado en condiciones distintas de las normales.
- b) Cuando el producto no ha sido operado con el instructivo de uso en idioma español proporcionado.
- c) Cuando el producto ha sido alterado o reparado por personas no autorizadas por la empresa. El consumidor podrá solicitar que se haga efectiva la garantía ante la propia casa comercial donde adquirió el producto, siempre y cuando el fabricante, importador o comercializador no cuente con talleres de servicio.

Nota: En caso de que la presente garantía se extraviara, el consumidor puede recurrir a su proveedor para que le expida otra póliza de garantía, previa presentación de la nota o factura respectiva.

PRODUCTO _____ MARCA _____
MODELO: _____ No. DE SERIE _____
NOMBRE DEL DISTRIBUIDOR: _____
CALLE Y NÚMERO _____ COLONIA O POBLADO _____
CIUDAD/CÓDIGO POSTAL _____ FECHA DE ENTREGA: _____
SELLO Y FIRMA _____

CENTROS DE SERVICIO, REFACCIONES Y CONSUMIBLES

Para mayores informes sobre un
Centro de Servicio Autorizado cercano a tu domicilio
Visita nuestro sitio web: www.koblenz.com.mx Escribenos en Whatsapp: 55 7955 2874

Edo. de México
(55)58-64-03-00

Koblenz Eléctrica, S.A. de C.V.
Av. Ciencia No. 28, Parque Industrial Cuamatla, Cuautitlán
Izcalli, Edo. de México, México
C.P. 54730

Encuétranos en:
   
@KoblenzMexico

Importado por:

Koblenz Eléctrica, S.A. de C.V.
Av. Ciencia No. 28,
Parque Industrial Cuamatla
Cuautitlán Izcalli, Edo. de México
México, C.P. 54730
Tel. (55) 5864-0300
Descubre más productos en:
www.koblenz.com.mx

Thorne Electric, Co.
P.O. BOX 18363, San Antonio, TX,
78218-0363 U.S.A. Tel: (210) 590-1226
Fax: (210) 590-1258 • 1 (800) 548-5741
Discover more products:
www.koblenz.com

Hecho en China

NOM

A

PROBLEMAS FRECUENTES EN EL LAVADO

(Si hay un corte de energía, desconecte su lavadora).

Usted puede ahorrar tiempo y dinero verificando los puntos de la tabla siguiente, en ocasiones estos problemas en el funcionamiento generalmente los puede arreglar usted mismo sin necesidad de solicitar un servicio. Si después de la verificación no se logra su funcionamiento, no repare o sustituya piezas de la lavadora, no intente ninguna reparación.

Si hay algún problema con la lavadora, desconéctela antes de revisarla.

Problema	Solución
Su lavadora no enciende	<ul style="list-style-type: none"> Asegúrese que el cable de energía esté conectado y en buen estado.
No drena	<ul style="list-style-type: none"> Asegúrese que la manguera esté colocada en el drenaje. Asegúrese de que no haya ropa fuera de la tina de centrifugado. Asegúrese que la manguera no esté obstruida.
Ruido anormal en el lavado	<ul style="list-style-type: none"> Asegúrese que no haya objetos como tornillos, monedas, pasadores, cosas de metal, etc. en la tina de lavado.
Ruido anormal y vibración excesiva durante el secado	<ul style="list-style-type: none"> Verifique que su lavadora esté nivelada al piso Asegúrese de que no haya ropa fuera de la tina de centrifugado. Presione la ropa con la tapa interior de centrifugado. Asegúrese de que no haya ropa en exceso en la tina de centrifugado.
Si hay un poco de agua en la manguera en el primer uso	<ul style="list-style-type: none"> Es el agua que queda de la inspección en fábrica.

¡Felicidades!

Usted acaba de adquirir una lavadora dos tinas **Koblenz** con una excelente calidad y tecnología avanzada, las lavadoras **Koblenz** son fáciles de usar, ahorran tiempo y le dan funcionalidad al hogar. Para asegurarse que el producto funcione adecuadamente y por muchos años, se diseñó este manual que contiene información importante respecto al uso y seguridad. Léalo cuidadosamente y consérvelo para futuras referencias.

CARACTERÍSTICAS ELÉCTRICAS NOMINALES

	LDM-13B	LDM-15B
Tensión	127 V~	127 V~
Frecuencia	60 Hz	60 Hz
Consumo	5,5 A	5,5 A

ESPECIFICACIONES

	LDM-13B		LDM-15B	
	LAVADO	CENTRIFUGADO	LAVADO	CENTRIFUGADO
Capacidad máx. (kg)	13 kg	5 kg	15 kg	6 kg
Peso neto (kg)	22,5		26	
Tiempo máximo	15 minutos	5 minutos	15 minutos	5 minutos
Capacidad aproximada de agua en litros.	Alta: 58 Media: 48 Baja: 39	N/A	Alta: 72 Media: 61 Baja: 50	N/A
Sistema de desagüe	Por gravedad		Por gravedad	
Sistema de lavado /secado	Impulsor reversible	Movimiento centrífugo	Impulsor reversible	Movimiento centrífugo
Dimensiones externas (cm):				
• Altura	92,5		104,5	
• Ancho	82,7		87,0	
• Profundidad	48,5		51,2	

DIAGRAMA ELÉCTRICO

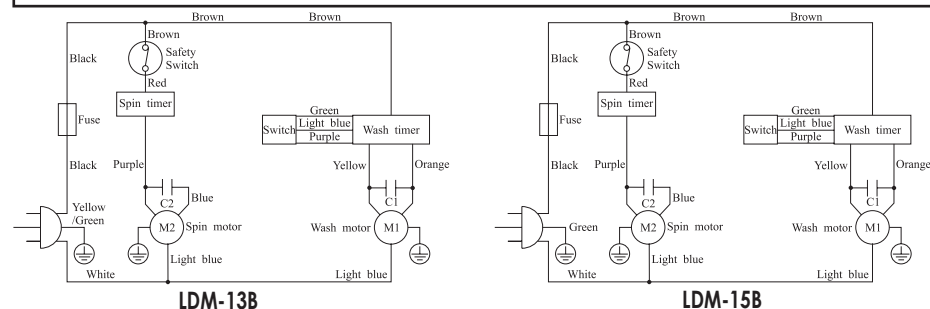

PRECAUCIONES:

! ADVERTENCIA

- **PARA REDUCIR EL PELIGRO DE INCENDIO, DESCARGA ELÉCTRICA Y LESIONES PERSONALES, INCLUSO LETALES, AL UTILIZAR SU LAVADORA SIGA LAS SIGUIENTES MEDIDAS DE PRECAUCIÓN.**

1. La clavija de esta lavadora tiene tres puntas, una de ellas aterrizada y debe conectarse a una toma de corriente de pared con conexión a tierra para evitar descargas eléctricas, si no tiene una toma de corriente de este tipo, recomendamos que lo instale un electricista debidamente calificado de acuerdo con las normas y disposiciones del código eléctrico nacional.

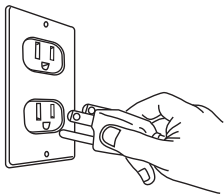

Nota: Bajo ninguna circunstancia, remueva o corte la punta de tierra de la clavija.

Importante:

Si el cordón de alimentación es dañado, éste debe ser reemplazado por el fabricante, su agente de servicio o por personal calificado para evitar el riesgo.

2. Asegúrese de desconectar la lavadora cuando falle la energía.
3. Conecte y desconecte su lavadora jalando la clavija, nunca jale el cordón.
4. No conecte o desconecte su lavadora con las manos húmedas o estando parado sobre el suelo mojado.
5. Siempre apague su lavadora antes de desconectarla.
6. Mantenga la lavadora lejos del fuego y altas temperaturas. No la exponga al sol para evitar deformaciones en el plástico.
7. No lave prendas o artículos que hayan sido lavados, empapados o manchados con cera, pintura, gasolina, aceite u otros líquidos inflamables. Los vapores pueden producir la muerte o combustión espontánea. Las prendas que contengan estas sustancias se deben lavar siempre a mano.
8. No instale o almacene su lavadora en baños o a la intemperie.
9. Use su lavadora sólo para los fines que ha sido diseñada, el lavado de su ropa.
10. No permita que los niños usen o jueguen con la lavadora o cerca de ella cuando está funcionando. Cuando se use la lavadora cerca de los niños será necesario supervisarlos especialmente, ya que al no seguir estas instrucciones puede producir lesiones graves a las personas o daños a la lavadora.

DESPUÉS DE USAR

- Después de su jornada, limpie el filtro atrapa pelusa de materiales extraños. El no limpiarlo ocasionará una disminución de la eficiencia de su filtro.
- Antes de desensamblar su filtro, desconecte su lavadora del tomacorriente.

Limpieza del filtro

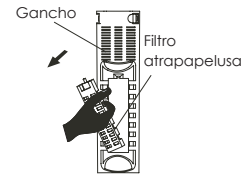

- Mientras presiona hacia abajo la parte superior de su filtro, jálelo hacia afuera.



- Saque el filtro y enjuague con agua.



- Después de limpiarlo, inserte el borde del filtro y colóquelo nuevamente presionando en la parte superior.

MANTENIMIENTO

Después de utilizar la lavadora, procure realizar las siguientes medidas de mantenimiento:

Limpieza de su lavadora

- Para limpiar la cubierta de la lavadora, utilice un trapo seco, no agregue ningún detergente volátil u otro químico que pueda dañar la superficie de su lavadora.
- No almacene agua en su lavadora.
- Drene el agua de lavado después de cada uso.
- Al terminar de lavar desconecte su lavadora.
- Después de drenar, cuelgue su manguera de desagüe.
- Después de limpiar su lavadora deje las tapas de las tinas de lavado y de secado abiertas por una hora para evitar malos olores.

INSTRUCCIONES DE CENTRIFUGADO

1. Si colocó ropa con jabón en la cesta centrífuga para reutilizar el agua de lavado para una segunda carga, es recomendable retirar el exceso de jabón de esta ropa centrifugándola por 2 minutos. Si no se opto por reutilizar el agua de lavado entonces siga con los siguientes pasos.
2. Pase la ropa de la tina de lavado a la tina de centrifugado, acomode la ropa al fondo de ésta.
3. Coloque la tapa interior de centrifugado apropiadamente, antes de cerrar la tapa de la tina.
4. Centrifugar
 - Seleccione el tiempo de secado de acuerdo al tipo de ropa.
 - Si durante el centrifugado hay ruidos anormales, pare el ciclo y reacomode la ropa en la tina de secado.
 - El centrifugado se detendrá al abrir la tapa de la tina. Cierre la tapa para continuar con el centrifugado.

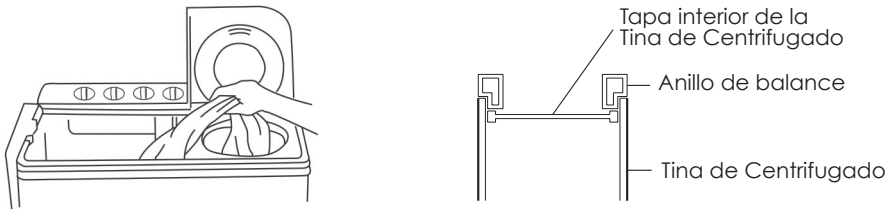

GUÍA DE CENTRIFUGADO

TIEMPO DE CENTRIFUGADO	TIPO DE ROPA
1 min	Prendas sintéticas
2 min	Algodón, normal
3 min	Lino, prendas tejidas
5 min	Ropa gruesa

IMPORTANTE:

- No introduzca la mano en la tina centrifugadora hasta que ésta se detenga completamente. Si la tina centrifugadora se sacude, asegúrese que la lavadora está colocada correctamente, que las patas estén niveladas y que la ropa esté bien distribuida en la cesta centrífuga.

Air Dry System: Sistema que permite la entrada de aire del exterior hacia la tina de centrifugado, acelerando el proceso de secado.

11. Este aparato no se destina para utilizarse por personas (incluyendo niños) cuyas capacidades físicas, sensoriales o mentales sean diferentes o estén reducidas, o carezcan de experiencia o conocimiento, a menos que dichas personas reciban una supervisión o capacitación para el funcionamiento del aparato por una persona responsable de su seguridad.
12. No utilizar agua caliente para su funcionamiento.
13. No salpique ni utilice agua para limpiar los controles.
14. Siga siempre las instrucciones para el cuidado de la tela de su ropa indicadas por los fabricantes.
15. No introduzca la mano en la tina de lavado o tina de centrifugado mientras esté funcionando.
16. No repare ni reemplace ninguna parte de la lavadora.
17. Cuide el producto de insectos, roedores o elementos extraños ya que estos podrían causarle daños a su lavadora.
18. Las variaciones en el voltaje suministrado pueden provocar daños a su lavadora.
19. La vida útil de los accesorios depende de su uso, por lo que el desgaste natural no se considera defecto de fábrica.

PARTES DE SU LAVADORA

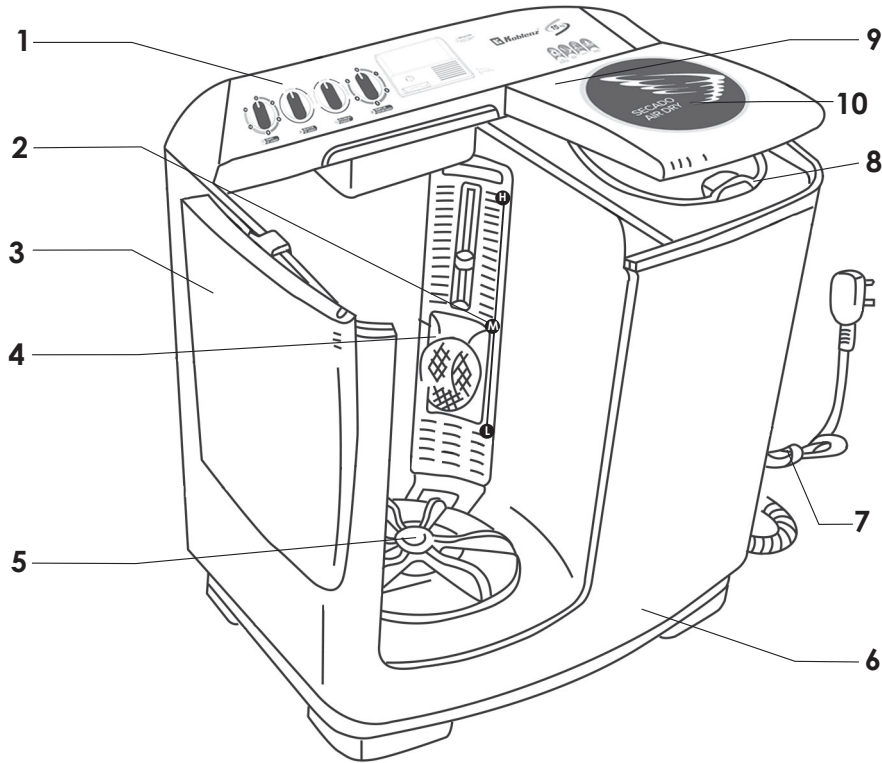

Nota: La imagen es sólo representativa.

1. Panel de Control.
2. Indicador de nivel de agua (H=alto, M=medio, L=bajo).
3. Tapa de la tina de lavado.
4. Filtro atrapa pelusa.
5. Impulsor.
6. Gabinete.
7. Cable tomacorriente.
8. Tapa de seguridad.
9. Tapa de la tina de centrifugado.
10. Air Dry System

ACCESORIOS

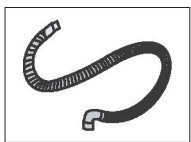

Manguera de llenado

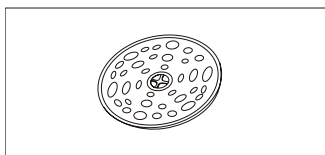

Tapa interior para centrifugar



PractiKit

INSTRUCCIONES DE ENJUAGUE

A. Enjuague Ecológico.

El enjuague ecológico ahorra agua y energía. Se hace en la tina de centrifugado.

1. Coloque el selector Lavar/Enjuagar - Desagüe en la posición Enjuagar.
2. Coloque la ropa de la tina de lavado a la tina de centrifugado.
3. Conecte la manguera de llenado que se encuentra con los accesorios en su lavadora a la entrada de agua de su lavadora y mueva la palanca hacia la tina de centrifugado.
4. Coloque el control de tiempo de centrifugado mínimo en la posición de 3 minutos y cierre la tapa, mientras está centrifugando abra su llave del agua y comience el flujo de agua hasta humedecer toda la ropa aproximadamente 1 ó 2 minutos, cierre la llave del agua y termine el centrifugado el tiempo restante seleccionado.
5. Al finalizar el tiempo de centrifugado, regrese el selector enjuagar - lavar - desagüe a la posición lavar si va a comenzar un nuevo ciclo de lavado o a la posición desagüe si va a drenar el agua sucia de la tina de lavado.

NOTA: Usted puede repetir estos pasos, las veces que lo requiera.

B. Enjuague normal

El enjuague normal se realiza en la tina de lavado. Para ahorrar tiempo y agua, centrifugue la ropa antes de enjuagarla, para retirar el exceso de jabón o espuma.

1. Coloque la ropa en la tina de lavado una vez que ha sido centrifugada.
2. Coloque el selector Lavar/Enjuagar - Desagüe en la posición Lavar (Ver pag. 5)
3. Coloque el selector de lavado, de normal a pesado, de acuerdo con el tipo de tela.
4. Comience a llenar la tina con agua hasta que alcance el nivel deseado, cierre la llave.
5. Coloque el control de tiempo de lavado de 2 minutos aproximadamente para enjuagar la ropa.
6. Coloque la ropa dentro de la tina de centrifugado y centrifúguela de 1-3 minutos.
7. Drene el agua sucia de la tina de lavado, moviendo la perilla del selector Lavar/Enjuagar - Desagüe a la posición desagüe.
8. Repita estos pasos de acuerdo a sus necesidades, para un enjuague adicional.

TIPO DE TELA	PRENDAS DELICADAS	SINTÉTICOS	ALGODÓN	LINO	ROPA MANCHADA	ROPA MUY SUCIA
Capacidad de ropa (kg)	3 ó menos	3 - 6	4 - 7	7 - 16	4 - 7	7 - 16
Selector de lavado	Normal	Normal	Normal	Normal	Pesado	Pesado
Nivel de agua	Bajo	Medio	Medio	Alto	Medio	Alto
Cantidad de agua (litros)	45	67	67	90	67	90
Cantidad de detergente (gramos)*	63	94	94	126	94	126

* El consumo de detergente generalmente es de 1.4 gr. por litro de agua, depende del tipo de detergente.

INSTRUCCIONES DE LAVADO

1. Coloque el selector lavar/enjuagar - desagüe en la posición lavar. (Ver página 5).
2. Coloque el selector de lavado en la posición de NORMAL o PESADO. (ver página 5). Según su preferencia de lavado.
3. Llene la tina de lavado con agua hasta que el nivel de agua alcance la mitad del nivel seleccionado, agregue detergente y mézclelo con el agua, coloque la ropa dentro de la lavadora, y después termine de llenar la lavadora.
(Si lo desea, puede dejar la ropa remojando por un momento).
4. Coloque el selector de tiempo de lavado en el tiempo deseado, la lavadora comenzará a lavar, para ciclo normal o algodón de un tiempo de 4 minutos aproximadamente.
5. Al finalizar el lavado, si desea ocupar la misma agua con jabón para una segunda carga, deberá colocar el selector "enjuagar - lavar - desagüe" en la posición enjuagar y pasar su ropa a la cesta centrífuga para retirar el exceso de espuma o jabón, mientras coloca su segunda carga, en la tina de lavado, posteriormente mueva la perilla a la posición lavar y repita las operaciones del punto 2 y 4.

NOTA: La ropa que indica "Lavado a Mano", podrá ser lavada cuando la cantidad de ropa a lavar sea de hasta 4 kg

PANEL DE CONTROL

LDM-15B

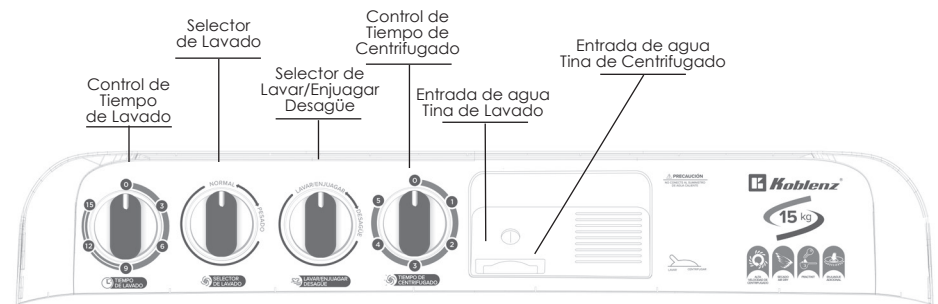

LDM-13B

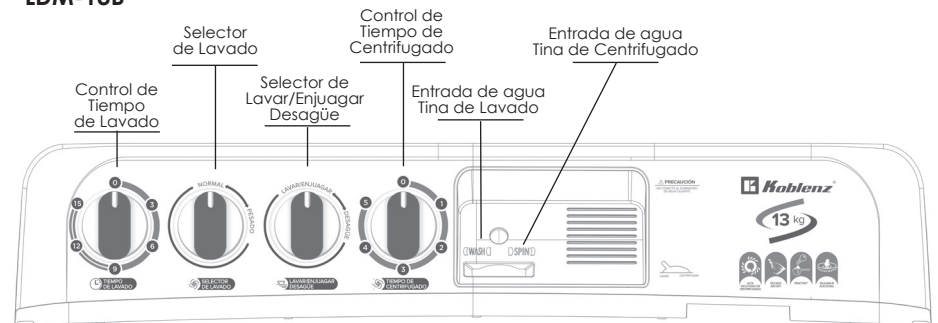

INSTALACIÓN DE LA LAVADORA

Por favor instale y ajuste su lavadora de acuerdo a las especificaciones de este manual.

Esto es muy importante para la seguridad y correcta operación de su lavadora.

1. Coloque su lavadora en un lugar nivelado, ventilado y en el cual tenga suministro de agua, corriente eléctrica y drenaje.
2. Cerciórese que su lavadora esté limpia y libre de objetos extraños, que los controles de tiempo de lavado y centrifugado estén en posición de apagado.
3. Coloque la manguera del desagüe en el drenaje.
4. Conecte su lavadora a una toma de corriente de 127V~/60Hz

NOTA: "Los orificios de la base no deben ser obstruidos por una alfombra cuando la lavadora sea instalada"

Uso de la manguera de desagüe.

Para hacer el drenado de agua, coloque la manguera de desagüe en el drenaje.

ANTES DE LAVAR

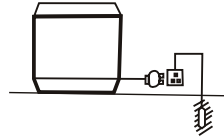

1. Asegúrese que la lavadora esté conectada a un tomacorriente con conexión a tierra.



2. Por favor coloque su lavadora en posición horizontal. Pisos inclinados o irregulares, pueden producir trabajo anormal, principalmente en el centrifugado.

CÓMO USAR SU LAVADORA

Prepare la ropa para lavar

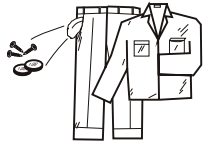

1. Revise la ropa que va a lavar, saque todos los objetos de los bolsillos como llaves, monedas, etc., ya que pueden maltratar la tina de lavado y la misma ropa.
2. Clasifique la ropa de acuerdo a los diferentes tipos de tela y color.
3. Separe por grupos de ropa de acuerdo a su grado de suciedad. Se recomienda combinar en cada carga artículos grandes y pequeños.
4. No deje ropa con cierres o broches abiertos, así mismo, las mangas deberán estar hacia adentro, esto evitará que las prendas se maltraten.
5. Las piezas pequeñas como calcetines, se recomienda lavarlas dentro de una bolsa de lavado.
6. Siga las instrucciones de lavado y secado de acuerdo a la siguientes tablas.

CARGAS RECOMENDADAS

No. carga	PRENDAS	MODELO	
		LDM-13B	LDM-15B
Cantidad de prendas por carga			
1	Sudadera	5	5
	Playera	8	9
	Pantalón de vestir	5	5
	Camisa de vestir	6	6
	Calzoncillos	-	-
2	Funda de almohada	2	3
	Jgo. de sábanas individuales	3	2
	go. de sábanas matrimoniales	2	3
3	Toalla de manos	8	7
	Toalla de baño mediana	6	7
	Toallas de 1/2 baño	3	3
4	Cobertor individual	2	1
	Cobertor matrimonial	-	1
	Sudadera	-	-
	Playera	-	-
	Bata de dormir	-	-

El volumen de la ropa más que el peso, es lo que determina el tamaño de la carga. Combine piezas grandes y pequeñas para obtener mejores resultados.

Coloque la ropa en la tina de manera que quede distribuida holgadamente. Las prendas deben moverse libremente en el agua, una carga excesiva puede traducirse en ropa mal lavada, muy arrugada o rota.

La siguiente tabla tiene diferentes cargas recomendadas que le servirán como guía para obtener los mejores resultados en el lavado.

USO DEL BLANQUEADOR Y DETERGENTE

Cómo usar el blanqueador

- Llene de agua al nivel especificado, diluya el blanqueador en un recipiente.
- No utilice blanqueador en ropa de color.
- No debe aplicarse directamente sobre la ropa.
- Lea las instrucciones del blanqueador al usarlo.
- Si utiliza blanqueador en polvo, éste debe ser diluido.

Cómo utilizar el detergente en polvo

Se disuelve directamente en la lavadora:

1. Llene la tina con poca agua.
2. Adicione el detergente en polvo, ponga a lavar la lavadora durante 30 segundos para que se disuelva completamente.
3. Coloque la ropa en la tina y seleccione el nivel de agua apropiado.
 - El detergente en polvo, es más propenso a contaminar. Por eso utilice la cantidad correcta.
 - La cantidad de detergente depende de la cantidad de ropa a lavar.