



## WARRANTY SERVICE CENTERS

For warranty service please contact your dealer, the store or web store where you purchased this equipment.

You can also get the latest service center list updates online at:

[www.koblenz.com](http://www.koblenz.com)

For any further information contact  
Thorne Electric Customer Service Center at:

**1-800-548-5741**

**Thorne Electric, Co.**  
P.O. BOX 18363, San Antonio, TX.  
78218-0363 U.S.A. Tel: (210) 590-1226  
Fax: (210) 590-1258 • 1 (800) 548-5741  
Discover more products: [www.koblenz.com](http://www.koblenz.com)



**Importado por:**  
**Koblenz Eléctrica, S.A. de C.V.**  
Av. Ciencia No. 28, Parque Industrial Cuamatla  
Cuautitlán Izcalli, Edo. de México  
México, C.P. 54730  
Tel. (55) 5864-0300  
Descubre más productos en: [www.koblenz.com.mx](http://www.koblenz.com.mx)

**Hecho en China**

19-1039-00-7 ©



# IMPORTANTE

## LAVADORA COMPACTA

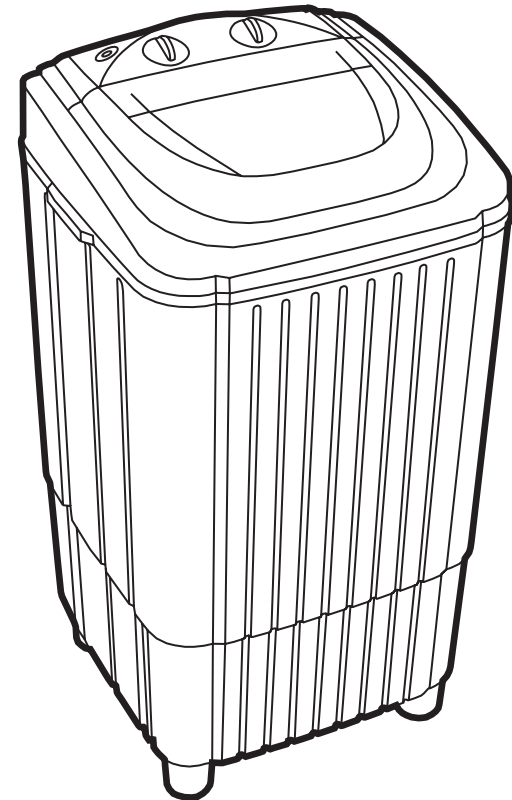

Antes de operar este aparato lea cuidadosamente  
las Instrucciones de uso

**Modelo: LCK60**

## ¿QUÉ TIENE USTED EN SUS MANOS?

### ¡Felicidades!

Ahora es usted un afortunado poseedor de una **Lavadora Koblenz**. Con ella podrá lavar grandes cantidades de ropa en poco tiempo y sin tanto esfuerzo. Para obtener un mejor servicio y duración de su lavadora, le recomendamos lea cuidadosamente todos y cada uno de los siguientes puntos.

## ÍNDICE

Diagrama eléctrico	2
Precauciones	3
Partes y características	4
Características eléctricas nominales	4
Especificaciones	5
Instrucciones de manejo	5
Instalación	5
Para lavar	5
Después de usar	6
Limpieza del filtro	6
Limpieza de su lavadora	6
Guía de lavado	7
Cargas recomendadas	7
Problemas y soluciones	7
Garantía	8

## DIAGRAMA ELÉCTRICO

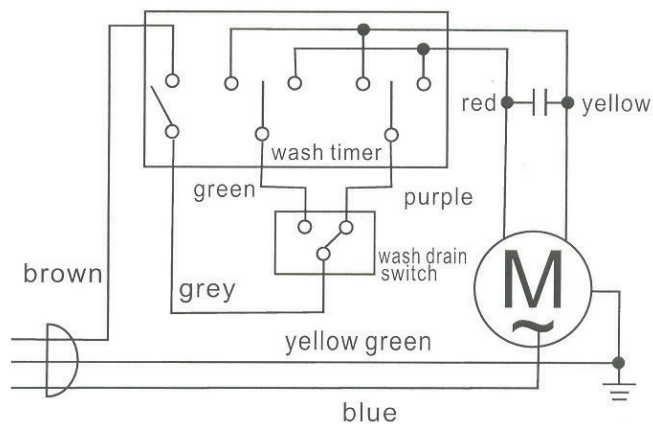

wash and drain in drainage position. The washing machine must not be working.

- The washer can rinse your laundry by repeating the washing cycle, but without detergent.
- Once you have finished washing your laundry, rise the tub clean water and dry it with a soft clean cloth.
- After using, do not forget to turn the timer to the "O" position and unplug the washer.

**IMPORTANT: TO AVOID OVERFLOWS WE RECOMMEND THAT YOU CAREFULLY FOLLOW OPERATING INSTRUCTIONS.**

**IMPORTANT: DO NOT USE HOT WATER FOR OPERATION**

### Load Tables

Whites	Weight lb	Weight g
Towels	0.55-1.10	250-500
Sheets	1.10-2.20	500-1000
Cases	0.04-0.66	20-300
Tablecloth	1.10-2.20	500-1000

Adult's	Weight lb	Weight g
Dress	0.55-1.10	250-500
Shirt	0.55-0.77	500-1000
Underwear	0.26-0.55	120-250
Pajama	1.10	500

Children's	Weight lb	Weight g
Diaper	0.26-0.44	120-200
Trousers	0.77	350
Dress	0.22-0.66	100-300
Socks	0.11	50

**Note:** The approximate weights may vary depending on the fiber of the garment.

## WASHING GUIDE

1. Separate laundry in groups, according to the type of garment and degree of dirt. We recommend you combine large and small garments in each load to obtain better results.

### Delicate:

Use cold water to avoid shrinking; do not soak or expose to the sun.

### Colors:

If you have any doubts about how firm colors are, use cold water and wash separately.

2. Check all your laundry. Remove all objects, such as keys, buttons, coins, etc. that can harm your washer's tub.
3. Do not leave zippers open; also, shirts should be washed with the sleeves inside out. This will avoid any fiber damage.

The following table will give you the approximate weight of the frequently used clothing that will help you determine the wash load and adequate washing time.

### Washing Time

Laundry Time	Approximately Time
Delicate (Not too dirty)	5 minutes
Dirty Cloth	10 minutes
Very Dirty and Stained Cloth	15 minutes

## PRECAUCIONES

### Advertencia

**Para reducir el peligro de incendios, descarga eléctrica y lesiones personales incluso letales al utilizar su lavadora, siga las siguientes medidas de precaución.**

1. La clavija de esta lavadora tiene tres puntas (aterrizado) y debe conectarse a una toma de corriente de pared con conexión a tierra para evitar descargas eléctricas, si no tiene una toma de corriente de este tipo, recomendamos que lo instale un electricista debidamente calificado de acuerdo con las normas y disposiciones del código eléctrico nacional.

**IMPORTANTE:** Si el cordón de alimentación es dañado, éste debe ser reemplazado por el fabricante, su agente de servicio o por personal calificado para evitar el riesgo.

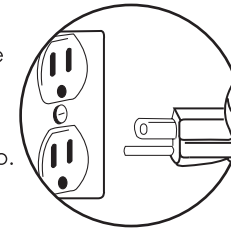

**Bajo ninguna circunstancia, remueva o corte la punta de tierra de la clavija.**

2. Conecte y desconecte su lavadora jalando la clavija, nunca jale el cordón.
3. No conecte o desconecte su lavadora con las manos húmedas o estando parado sobre el suelo mojado.
4. No guarde gasolina o líquidos inflamables en su lavadora.
5. Siempre apague su lavadora antes de desconectarla.
6. No instale o almacene su lavadora a la intemperie.
7. Use su lavadora solo para los fines que ha sido diseñada, el lavado de su ropa.
8. Siga siempre las instrucciones para el cuidado de la tela de su ropa indicadas por los fabricantes.
9. No introduzca la mano en la lavadora mientras se encuentre funcionando.
10. No repare ni reemplace ninguna parte de la lavadora.
11. Cuide el producto de insectos, roedores o elementos extraños ya que estos podrían causarle daños a su lavadora.
12. Las variaciones en el voltaje suministrado pueden provocar daños a su lavadora.
13. La vida útil de los accesorios depende de su uso, por lo que el desgaste natural no se considera defecto de fábrica.
14. "Este aparato no se destina para utilizarse por personas (incluyendo niños) cuyas capacidades físicas, sensoriales o mentales sean diferentes o estén reducidas, o carezcan de experiencia o conocimiento, a menos que dichas personas reciban una supervisión o capacitación para el funcionamiento del aparato por una persona responsable de su seguridad."
15. "Los niños deben supervisarse para asegurar que ellos no empleen los aparatos como juguete."
16. No utilizar agua caliente para su funcionamiento.

## PARTES Y CARACTERÍSTICAS

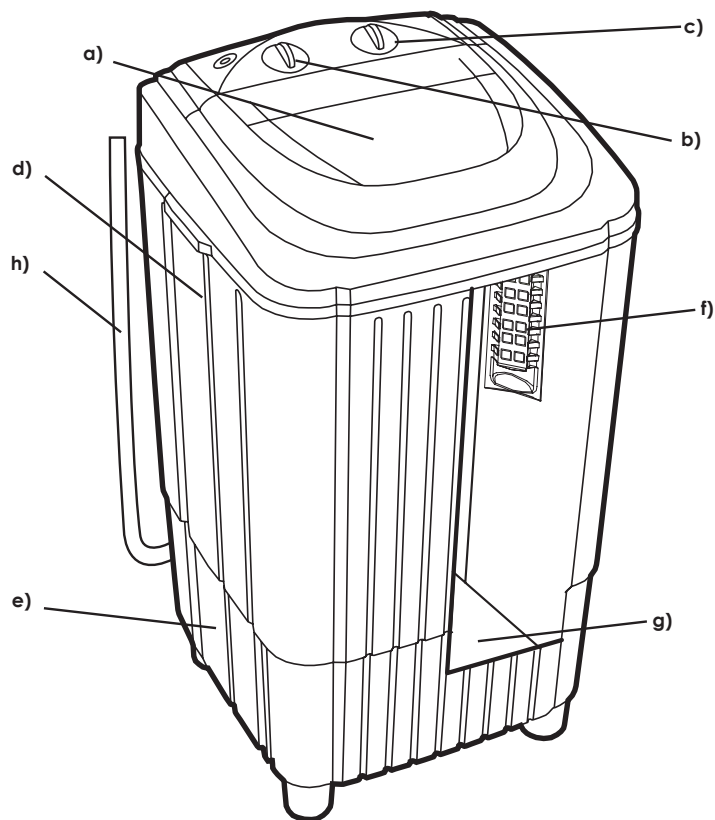

- a) **TAPA.**- Abatible de polipropileno copolímero transparente de gran resistencia y tersura. Permite cerrar y ver mientras lava.
- b) **SELECTOR INTENSIDAD DE LAVADO/DESAGÜE.**
- c) **RELOJ** de lavado de 0 a 15 minutos.
- d) **GABINETE/TINA.**- Pieza moldeada en resistente polipropileno y acabado de alta calidad, su doble función, de tina de lavado y gabinete, hacen que su lavadora pese menos y así sea fácil de mover para guardarla.
- e) **BASE.**- Pieza moldeada en resistente polipropileno y acabado de alta calidad, para evitar la oxidación y poder colocarla en cualquier superficie.
- f) **FILTRO ATRAPAPELUSA**
- g) **IMPULSOR**
- h) **MANGUERA DE DESAGÜE.**- Funciona por gravedad.

## CARACTERÍSTICAS ELÉCTRICAS NOMINALES

	Tensión	Frecuencia	Consumo
LCK60	127 V~	60 Hz	4 A

## SPECIFICATIONS

	LCK60
Wash system	Impeller
Capacity (lbs)	13.2
Weight (lbs)	22
Water capacity (gallons)	Low <b>9.6</b>
	Hi <b>13.6</b>
Dimensions (inches):	
	• High 31.9
	• Width 17.7
• Deep 16.2	

## OPERATING INSTRUCTIONS

### INSTALLATION

#### Before beginning

- 1.- Install your washer in a place with the proper water and electric supply, and a draining system.
- 2.- Make sure your washer is clean and free of foreign objects; that the draining hose is in a horizontal position, and that the timer is in the "0" position, and wash selector in hi or low position.
- 3.- Make sure that the electric outlet has 120 VAC grounded / 60 Hz (120 V~ grounded / 60 Hz)
- 4.- The slots in the base must not be obstructed when the washer is installed.

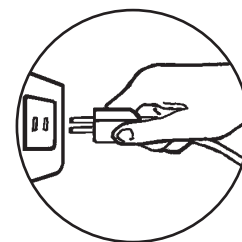

#### To wash

- 1.- Classify laundry according to the different types of fibers and colors. We recommend that you check the "Washing Guide".
- 2.- Fill the washer with water to the desired level: Low or High. **Important: If clothing floats we recommend that you push it to the bottom of the tub.**
- 3.- Pour detergent in the washer tub.
- 4.- Turn the timer to desired washing time and wash selector knob in low or hi position according to the material of clothes.
- 5.- Place the draining hose in horizontal position.
- 6.- Proceed to load the washer with laundry one piece at a time.
- 7.- Once the washing time is over, you can drain the washer only by placing the selector knob intensity

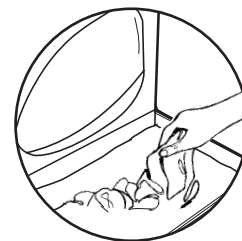
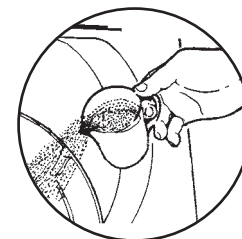

## PARTS AND FEATURES

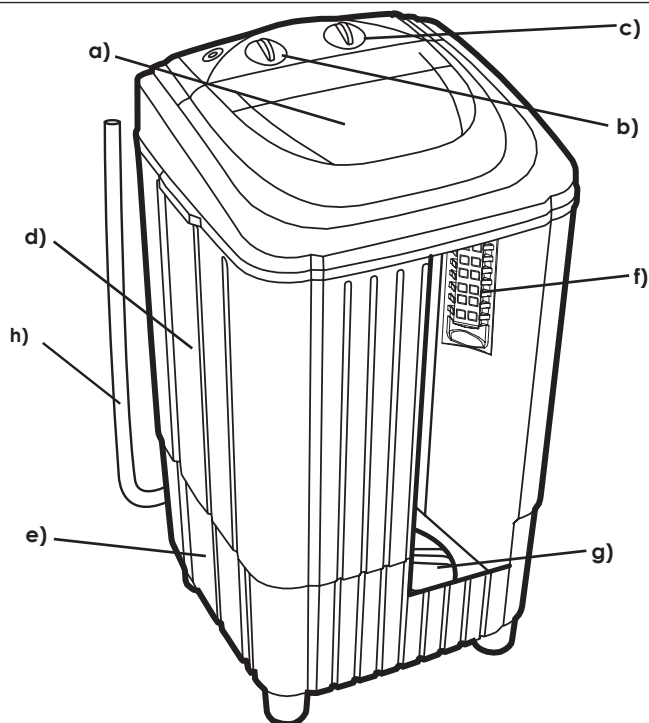

- a) **LID.**- Must be closed during operation.
- b) **WASH/DRAIN SELECTOR.**
- c) **WASH TIMER.**- From 0 to 15 minutes.
- d) **CABINET.**- Molded in resistant polypropylene and high quality finish. Its double function as a washing tub and cabinet make your washer lighter and easy to move around in order to store.
- e) **BASE.**- Molded in resistant polypropylene and high quality finish.
- f) **FILTER.**
- g) **IMPELLER.**- Creates a powerful action that generates water currents with reversible movement of 6 seconds each way.
- h) **DRAINING HOSE.**- This function is done by gravity.

### Important:

This washer drains by gravity, you can drain the tub by lowering the hose to the floor and select the wash/drain selector knob in the drain position, this may be done in a bathtub, shower or outdoors.

## ELECTRICAL SPECIFICATIONS

LCK60	127 V~	60 Hz	4 A
-------	--------	-------	-----

## ESPECIFICACIONES

	LCK60
Sistema de lavado	Impulsor
Capacidad (kg)	6 kg
Peso aproximado (kg)	10
Capacidad aproximada de agua en litros.	Nivel "L" = 36.5
	Nivel "H" = 51.5
Dimensiones (cm):	
• Altura	81
• Ancho	45
• Profundidad	41

## INSTRUCCIONES DE MANEJO

### INSTALACIÓN

- 1.- Instale su lavadora en un lugar que cuente con toma de agua, desagüe y suministro de energía eléctrica.
- 2.- Cerciórese que su lavadora esté limpia y libre de objetos extraños, la manguera de desagüe en el paso directo al desagüe y el reloj de tiempo de lavado esté en posición "0".
- 3.- Conecte su lavadora a una toma de corriente de 127 Volt/60 Hz
- 4.- Los orificios de la base no deben ser obstruídos cuando la lavadora sea instalada.

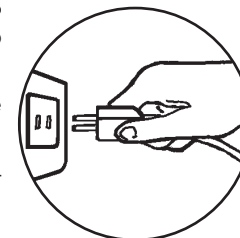

### PARA LAVAR

- 1.- Clasifique la ropa de acuerdo a los diferentes tipos de tela y colores. Le recomendamos que consulte la tabla "Guía de Lavado".
- 2.- Llene su lavadora de agua, hasta el nivel señalado.
- 3.- Vierta detergente en la tina de la lavadora.
- 4.- Gire el reloj de lavado al tiempo deseado, esto depende del tipo de ropa que desea lavar, para un ciclo normal, dele un tiempo de 5 min. aprox.
- 5.- Deje transcurrir un breve periodo de tiempo para que el detergente se mezcle con el agua.
- 6.- Proceda a colocar las prendas de una en una con la lavadora trabajando.
- 7.- Una vez que haya terminado el tiempo de lavado, usted puede desagüar su lavadora únicamente, colocando la perilla selectora de intensidad de lavado y desagüe en la posición de desagüe. La lavadora

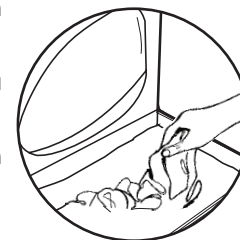
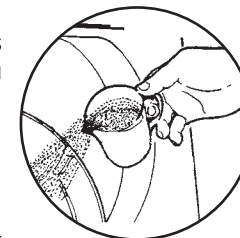

no debe estar trabajando.

- 8.- La lavadora puede efectuar el enjuague de ropa repitiendo el ciclo de lavado, pero sin agregar detergente, con un tiempo recomendado de 4 minutos.
- 9.- Una vez que haya terminado de lavar su ropa, enjuague con agua limpia la tina y séquela con un trapo limpio y suave.
- 10.- Al terminar no olvide girar el reloj a la posición de "0" y retire la clavija del toma corriente.

## DESPUÉS DE USAR

- Después de su jornada, limpie el filtro atrapa pelusa de materiales extraños. El no limpiarlo ocasionará una disminución de la eficiencia de su filtro.
- Antes de desensamblar su filtro, desconecte su lavadora del tomacorriente.

### Limpeza del filtro



- El filtro debe estar ensamblado cuando usted lave.
- El filtro debe ser limpiado después de cada jornada de trabajo.

1. Presione la parte superior de su filtro y jálalo hacia usted para desensamblarlo.

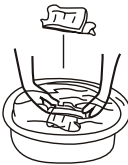

2. Limpieza del filtro:  
Cuando el filtro está húmedo, introdúzcalo en un recipiente con agua y límpielo.



3. Instalación del filtro:  
Después de limpiarlo, inserte el filtro dentro del marco, presionando en la parte superior.

### Limpeza de su lavadora

- Limpie su lavadora con un trapo suave tanto el exterior como el interior de las tinas.

## IMPORTANT SAFETY INSTRUCTIONS

### Warning

To reduce fire hazard, electrical discharge, or personal injury (even lethal) While using your washer, please follow these security measures:

1. Connect and disconnect your washer by pulling the plug, never pull the wire.

**WARNING:** Improper connection of the equipment-grounding conductor can result in a risk of electric shock. Check with a qualified electrician or serviceman if you are in doubt as to whether the appliance is properly grounded.

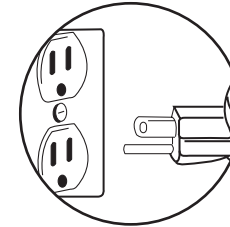

**Do not modify the plug provided with the appliance - if it will not fit the outlet, have a proper outlet installed by a qualified electrician.**

2. Never connect or disconnect your washer with wet hands or standing over a wet floor.
3. Do not leave or store gasoline or flammable liquids on your washer.
4. Always turn off your washer before unplugging it.
5. Do not place or store your washer outdoors.
6. Use your washer only for the purpose for which it was designed: the washing of your clothing.
7. Always follow the directions for the care of your clothing indicated by the manufacturers.
8. Never introduce your hand into the washer while it is working.
9. Never repair or replace any part of your washer on your own.

### Grounding instructions

This appliance must be grounded. In the event of malfunction or breakdown, grounding will reduce the risk of electric shock by providing a path of least resistance for electric current. This appliance is equipped with a cord having an equipment-grounding conductor and a grounding plug. The plug must be plugged into an appropriate outlet that is properly installed and grounded in accordance with all local codes and ordinances.

## WHAT DO YOU HAVE ON YOUR HANDS?

### ¡Congratulations!

You are now the owner of a **Koblentz washine machine**. With it you will be able to wash large amounts of clothing in less time and without much effort. To obtain years of service from your washer, we recommend you read carefully the following manual.

## INDEX

Electric diagram	10
Important safety instructions	11
Parts and features	12
Electrical specifications	11
Specifications	13
Operating instructions	13
Installation	13
To wash	13
After using	
Washing guide	5
Cleaning the filter	5
Cleaning the washing machine	5
Washing guide	6
Washing time	6
Load tables	
Problems and solutions	6
Warranty	7

## ELECTRIC DIAGRAM

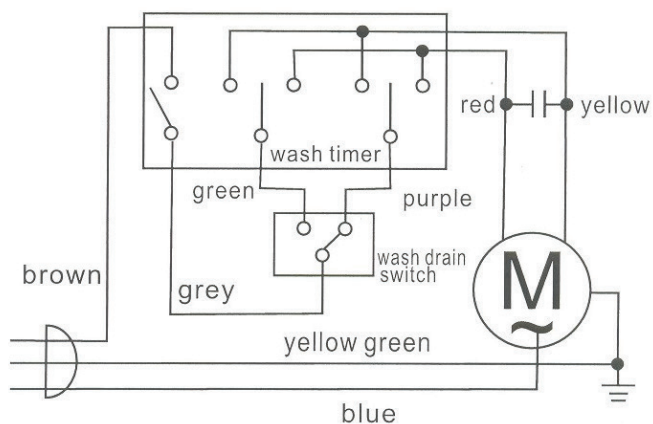

## GUÍA DE LAVADO

1. Separe por grupos de acuerdo al tipo de ropa y grado de suciedad. Se recomienda combinar en cada carga prendas grandes y pequeñas, para obtener mejores resultados en la limpieza de su ropa.

### Ropa Delicada:

Use agua fría solo para evitar que se encoja su ropa; no remoje y no la exponga al sol.

### Ropa de colores:

Si duda de la firmeza de los colores, utilice agua fría y lave por separado.

2. Revise la ropa que va a lavar, saque todos los objetos de los bolsillos que puedan maltratar la tina de su lavadora, como son: llaves, botones, monedas, etc.
3. No deje la ropa con cierres ni broches abiertos, así mismo, las mangas deberán estar hacia adentro, esto evitará que las prendas se maltraten.

## CARGAS RECOMENDADAS

El volumen de la ropa más que el peso, es lo que determina el tamaño de la carga. Combine piezas grandes y pequeñas para obtener mejores resultados.

Coloque la ropa en la tina de manera que quede distribuida holgadamente. Las prendas deben moverse libremente en el agua, una carga excesiva puede traducirse en ropa mal lavada, muy arrugada o rota.

La siguiente tabla tiene diferentes cargas recomendadas que le servirán como guía para obtener los mejores resultados en el lavado.

No. carga	PRENDAS	MODELO LCK60
Cantidad de prendas por carga		
1	Sudadera	4
	Playera	7
	Camisa de vestir	2
2	Pijama de hombre	-
	Funda de almohada	4
	Jgo. de sábanas individuales	2
	Jgo. de sábanas matrimoniales	1
3	Toalla de manos	5
	Toalla de baño mediana	4
	Toalla de 1/2 baño	1
4	Camisa de vestir	7
	Sudadera	-
	Playera	1
	Pantalón de vestir	5

## PROBLEMAS Y SOLUCIONES

Problema	Solución
Su lavadora no enciende	<ul style="list-style-type: none"> <li>Asegúrese que el cable de energía esté conectado y en buen estado.</li> </ul>
No drena	<ul style="list-style-type: none"> <li>Asegúrese que la manguera de desagüe esté abajo.</li> <li>Asegúrese que la manguera no esté obstruida.</li> </ul>
Ruido anormal en el lavado	<ul style="list-style-type: none"> <li>Asegúrese que no haya objetos como tornillos, monedas, pasadores, cosas de metal, etc. en la tina de lavado.</li> </ul>
Si hay un poco de agua en la manguera en el primer uso	<ul style="list-style-type: none"> <li>Es el agua que queda de la inspección en fábrica.</li> </ul>

## GARANTÍA

**Descripción:** Lavadora

**Modelo:** LCK60

**KOBLENZ ELÉCTRICA, S.A. DE C.V.** Garantiza este producto por el término de un año en todas sus partes y mano de obra contra cualquier defecto de fabricación. Aplica a partir de la fecha de entrega y tratándose de productos que requieran de enseñanza o adiestramiento en su manejo de instalación de aditamentos, accesorios, implementos o dispositivos a partir de la fecha en que hubiera quedado operando normalmente después de su instalación en el domicilio que señale el consumidor bajo las siguientes condiciones:

- Para hacer efectiva la garantía, no deben exigirse mayores requisitos que la presentación del producto, acompañado de la póliza correspondiente, debidamente sellada y fechada por el establecimiento que lo vendió o la factura recibo comprobante, en el que consten los datos específicos del producto objeto de la compraventa.
- Nota: Si el sello del establecimiento que lo vendió no especifica la fecha en la que el consumidor recibió el producto, el consumidor deberá presentar la factura, recibo o comprobante objeto de la compraventa respectiva.** La empresa se compromete a reparar o cambiar el producto así como las piezas y componentes defectuosos del mismo, sin ningún cargo para el consumidor. Los gastos de transportación que se deriven de su cumplimiento serán cubiertos por el fabricante o el importador.
- El tiempo de reparación en ningún caso será mayor a 30 días, contados a partir de la recepción del producto en cualquiera de los sitios en donde pueda hacerse efectiva esta garantía.
- En cualquiera de los centros de servicio autorizados podrán adquirirse consumibles, refacciones y partes.
- Este producto es exclusivo para uso doméstico. No es para uso comercial o industrial.

### ESTA GARANTÍA NO ES VÁLIDA EN LOS SIGUIENTES CASOS:

- Cuando el producto ha sido utilizado en condiciones distintas de las normales.
  - Cuando el producto no ha sido operado con el instructivo de uso en idioma español proporcionado.
  - Cuando el producto ha sido alterado o reparado por personas no autorizadas por la empresa.
- El consumidor podrá solicitar que se haga efectiva la garantía ante la propia casa comercial donde adquirió el producto, siempre y cuando el fabricante, importador o comercializador no cuente con talleres de servicio.
- Nota:** En caso de que la presente garantía se extraviara, el consumidor puede recurrir a su proveedor para que le expida otra póliza de garantía previa presentación de la nota o factura respectiva.

PRODUCTO: \_\_\_\_\_ MARCA: \_\_\_\_\_

MODELO: \_\_\_\_\_ No. DE SERIE: \_\_\_\_\_

NOMBRE DEL DISTRIBUIDOR: \_\_\_\_\_

CALLE Y NÚMERO: \_\_\_\_\_ COLONIA O POBLADO: \_\_\_\_\_

CIUDAD/CÓDIGO POSTAL: \_\_\_\_\_ FECHA DE ENTREGA: \_\_\_\_\_

SELLO Y FIRMA: \_\_\_\_\_

Importado por:  
**Koblenz Eléctrica, S.A. de C.V.**  
Av. Ciencia No. 28,  
Parque Industrial Cuamatla  
Cuautitlán Izcalli, Edo. de México  
México, C.P. 54730  
Tel. (55) 5864-0300  
Descubre más productos en:  
[www.koblenz.com.mx](http://www.koblenz.com.mx)

**Thorne Electric, Co.**  
P.O. BOX 18363, San Antonio, TX,  
78218-0363 U.S.A.  
Tel: (210) 590-1226  
Fax: (210) 590-1258  
• 1 (800) 548-5741  
Discover more products:  
[www.koblenz.com](http://www.koblenz.com)

CENTROS DE SERVICIO, REFACCIONES Y CONSUMIBLES	
Para mayores informes sobre un Centro de Servicio Autorizado cercano a tu domicilio Visita nuestro sitio web: <a href="http://www.koblenz.com.mx">www.koblenz.com.mx</a> Escríbenos en Whatsapp: 55 7955 2874	
Edo. de México (55)58-64-03-00	Koblenz Eléctrica, S.A. de C.V. Av. Ciencia No. 28, Parque Industrial Cuamatla, Cuautitlán Izcalli, Edo. de México, México C.P. 54730
Encuétranos en: f X v @KoblenzMexico	



Hecho en China



# IMPORTANT

## SINGLE WASHER

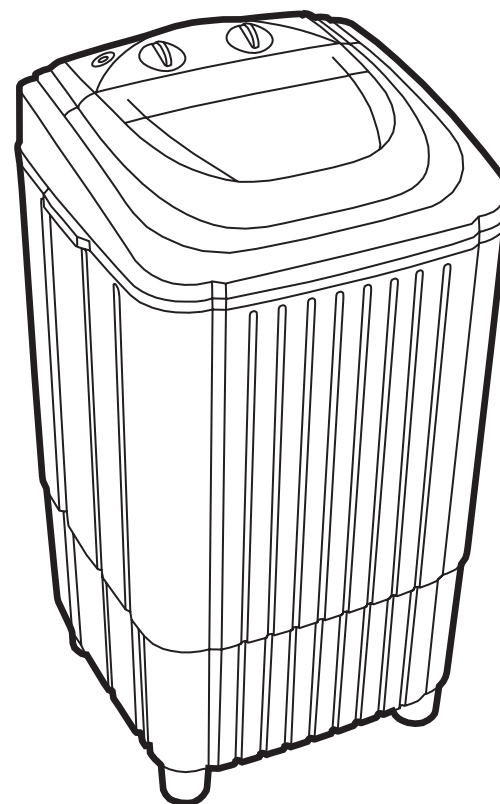

Read this operation manual before connecting your washer

Model: LCK60